

Bastos handling

Manipulación y
traslación de cargas



MANIPULADORES



ELEVACIÓN



LOGÍSTICA
INTERNA



PROTECCIÓN
INDUSTRIAL

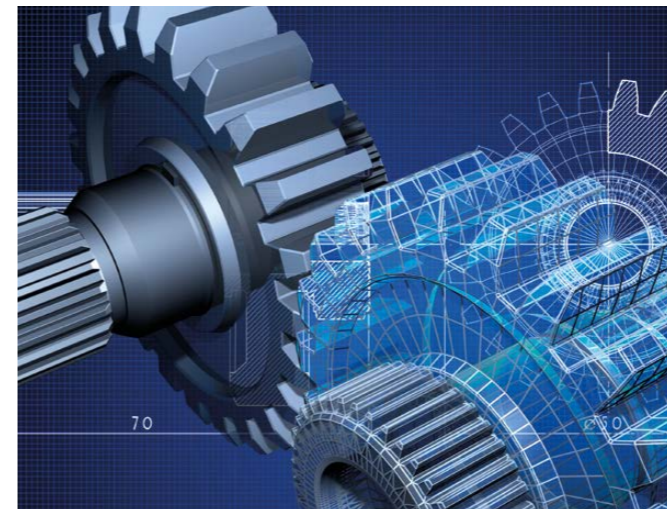

Bastos handling

Soluciones a medida

Ofrecemos soluciones a medida en función de la necesidad de cada cliente. Asesoramos y recomendamos la mejor solución para la manipulación de la carga. Nuestro equipo técnico le puede realizar la instalación y el mantenimiento si lo precisa.

Distribuimos en exclusiva los equipos más innovadores, a la vanguardia de la industria.

- Manipulación
- Elevación
- Logística interna
- Protección industrial



Para ofrecer las mejores soluciones representamos las marcas de más calidad y experiencia

Departamento de ingeniería

Nuestra ingeniería desarrolla utillajes específicos para nuestros clientes con la Certificación CE. Estas soluciones de ingeniería nos permiten ofrecer una instalación a medida. Entendemos que las necesidades varían para cada centro de trabajo.

Instalación y mantenimiento

Disponemos de técnicos mecánicos y electrónicos para ofrecer un servicio global. No entendemos la venta de un equipo sin servicio. En nuestras instalaciones ofrecemos la opción de la instalación, servicio de mantenimiento, asistencia en caso de avería y asesoramiento.

Garantías

En global, nuestro compromiso es ofrecer equipos e instalaciones de primera calidad que, junto con nuestro potente servicio, nos ha permitido garantizar la fidelidad de nuestros clientes desde 1.856

Al servicio de la industria desde 1856

Bastos Handling, S.L. ha desarrollado siempre su actividad en el ámbito de la venta y servicio de maquinaria industrial.

Nuestra vocación ha sido el suministro de maquinaria líder en su sector y nuestro compromiso ha consistido en contribuir al funcionamiento de las máquinas prestando el servicio necesario.

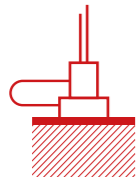

MANIPULADORES INGRÁVIDOS

Manipulación

Con los manipuladores ingrávidos electrónicos y/o neumáticos ofrecemos soluciones ágiles a las necesidades de su empresa para la manipulación de cargas ligeras.



Pinza con agarre a medida



Pinza pantógrafo para cajas



Sistema para giro de bobinas

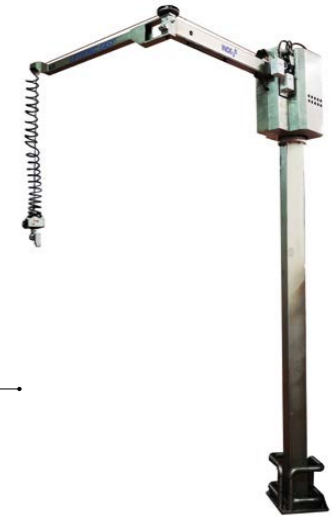

Versión en acero inoxidable

Accesorios y soluciones a medida

Accesorios y servicios de ingeniería para ofrecer soluciones a la mayoría de necesidades de la industria actual.



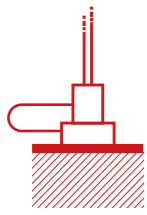

MANIPULADORES INGRÁVIDOS

Manipulación

Nuestros proyectos ofrecen soluciones a medida para manipulaciones complejas.

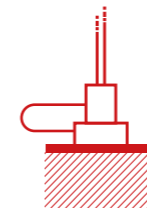

MANIPULADORES PARA PICKING

Mobile

Equipo desarrollado para adaptar a una transpaleta eléctrica. Permite preparar picking de materiales incluso bajo estantería.

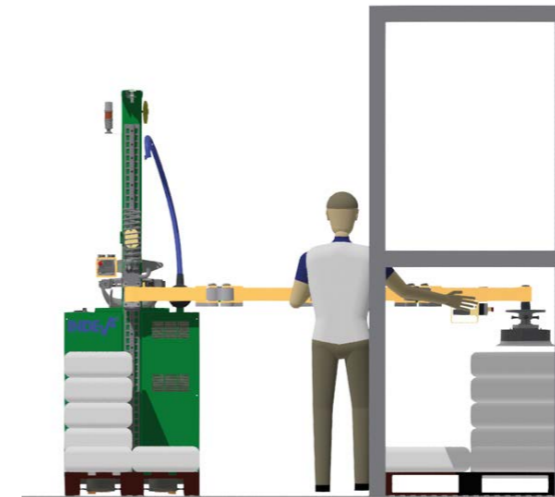

Apto para diferentes cargas: sacos, cajas, bidones, etc.





CARRETILLAS ELEVADORAS

Elevación

Con las carretillas Pronomic ofrecemos soluciones ergonómicas para la manipulación de bobinas, cajas y otras aplicaciones especiales. Disponemos de una amplia gama de útiles para cada tarea y podemos diseñar y fabricar soluciones a medida.

Un equipo móvil que nos permite alimentar máquinas, trasladar cargas, etc.

Los Lift&Drive de Pronomic son carretillas elevadoras eléctricas que disponen de una batería recargable y adecuadas para la manipulación de todo tipo de cargas de hasta 325 kgs. Se caracterizan por su velocidad de elevación y su reducido peso gracias a la utilización de aluminio en sus componentes.

Su concepción modular hace de las carretillas L&D la solución ideal para las diferentes necesidades de manipulación.

Accesorios y soluciones a medida

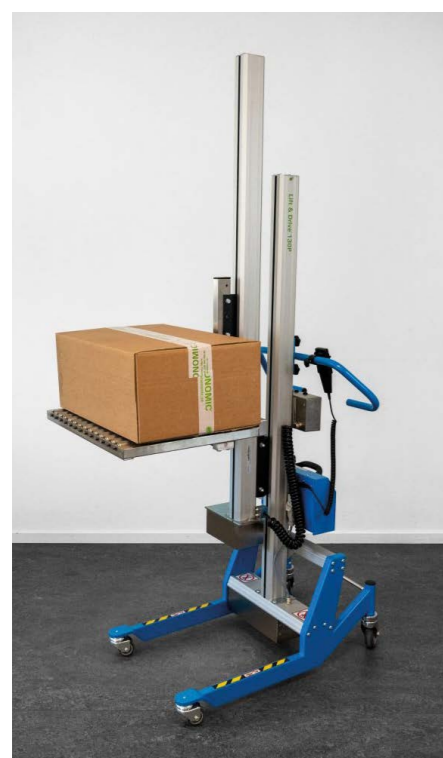

Nuestros ingenieros crean soluciones a las necesidades específicas de la industria

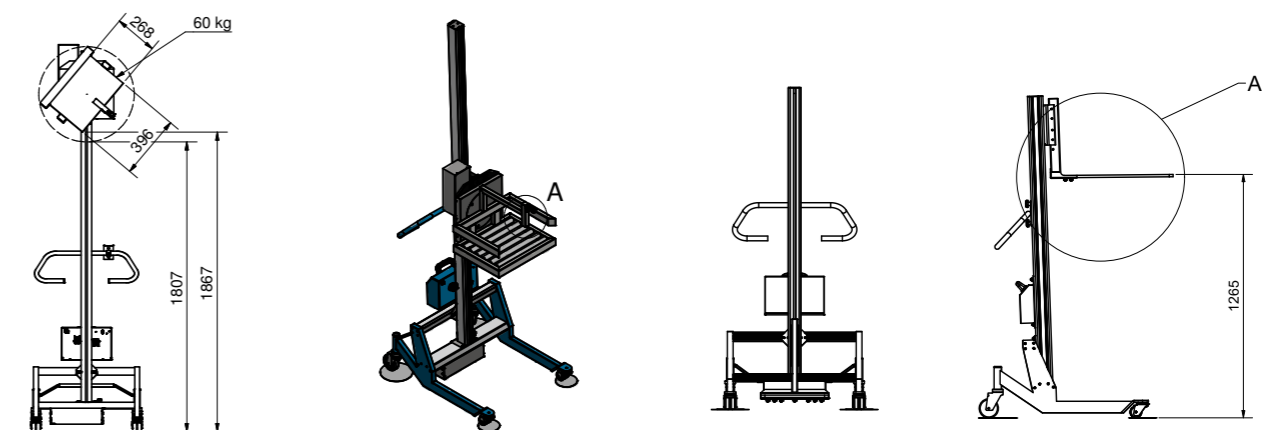

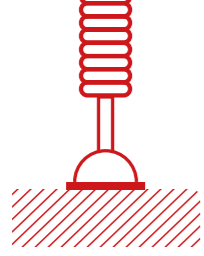

MANIPULADORES POR TUBO DE VACÍO

Vacío

Los manipuladores por vacío Movomech agilizan el manejo de materiales y le permiten levantar y mover cargas de manera eficiente, suave y ergonómica.

En muchos procesos de producción, la instalación de elevadores por vacío puede mejorar inmediatamente la ergonomía del trabajador, ya que evitan el levantamiento pesado y laborioso.

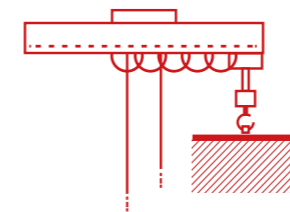
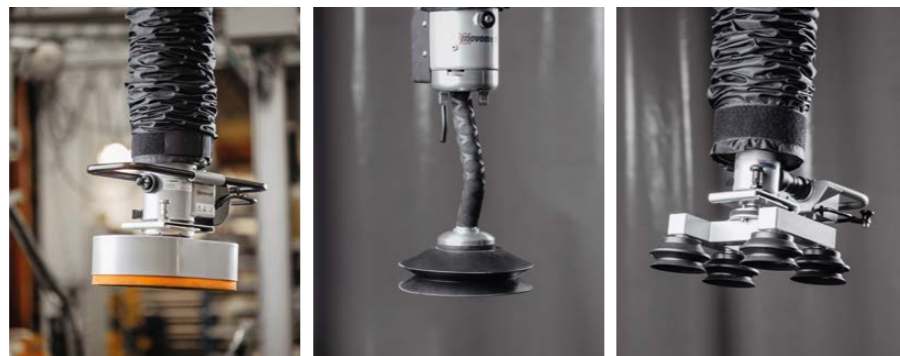

PUENTES GRÚA LIGEROS

Perfil

Movomech AB desarrolla y fabrica guías de aluminio para sistemas de raíles y tubos de vacío. Con sede principal y de producción en Kristianstad (Suecia).

Nuestro equipo de ventas puede ayudarle a elegir la solución más adecuada para sus necesidades.

Disponemos de capacidad para instalar puentes grúa ligeros, pescantes rígidos o articulados, etc.



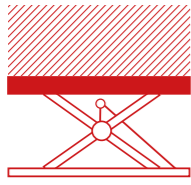

PLATAFORMAS ELEVADORAS

Mesas

Gracias a la amplia gama de mesas elevadoras Hymo, ofrecemos equipos estándar con precios competitivos y de alta calidad y equipos a medida sea cual sea su necesidad.

Las mesas de elevación pueden incluir una amplia gama de accesorios que le ayudarán a optimizar su producción.

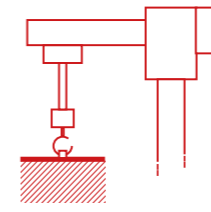

GRÚAS COMPACTAS

Elevación

Grúas Compactas, Telescópicas, Móviles y con Elevación eléctrica. Creado para facilitar la elevación y manipulación de cargas de 150 hasta 750 kg de una forma cómoda y rápida. Gracias a su diseño permite transportar la grúa y la carga hasta cualquier punto de la fábrica sin esfuerzo.

Uno de los puntos fuertes es la capacidad de rotación que permite 360° en su modelo de traslación manual y 240° en los modelos de traslación eléctrica.

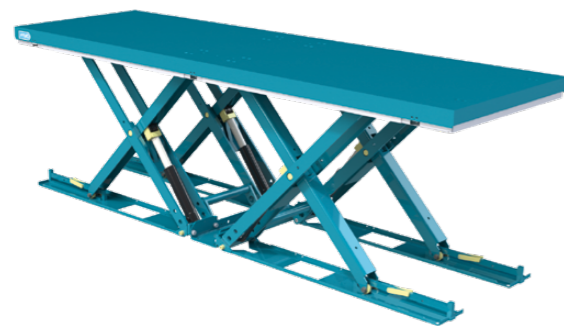
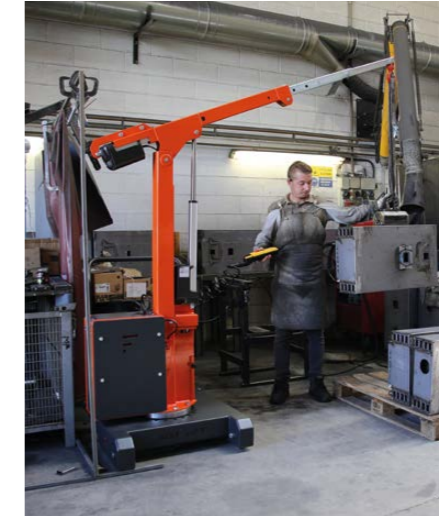

JL150

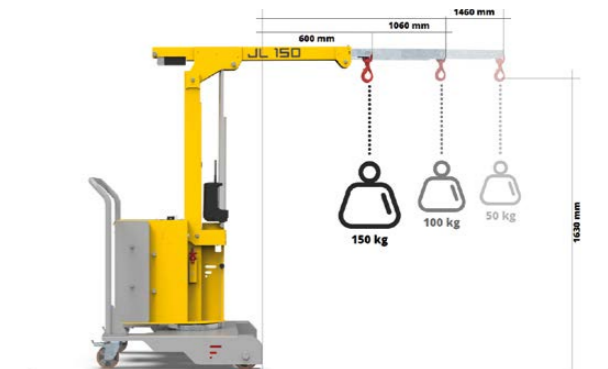
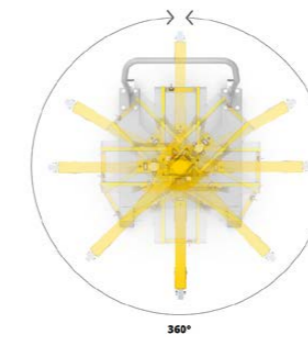

JL750

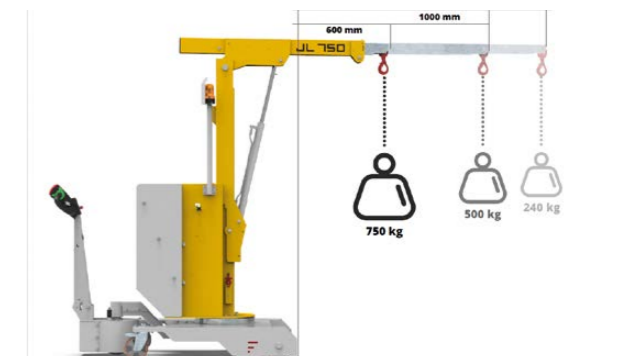
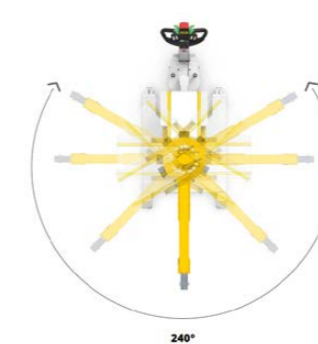



VEHÍCULOS AUTOGUIADOS

Logística

Dentro de un centro de producción o almacén prima la eficiencia de la organización y seguridad. Para ello ofrecemos soluciones en vehículos de guiado automático para el suministro de materiales a las líneas de producción, estructuras.

Además ofrecemos estanterías a medida para alimentar las líneas de producción de forma más eficiente y mesas de trabajo a medida.

AGV: (Vehículo de Guiado Automático)



Estructuras Lean

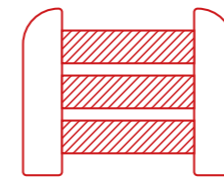

PROTECCIONES FLEXIBLES

Protección

Bastos asesora, comercializa e instala las mejores protecciones industriales para proteger a su personal y sus bienes de equipo de posibles accidentes.

MPM es sinónimo de calidad e innovación. Tiene una larga experiencia en la extrusión de plásticos y gracias a su potente I+D nos ofrecen lo más avanzado en protección industrial y protección anti choque.

Protección peatones

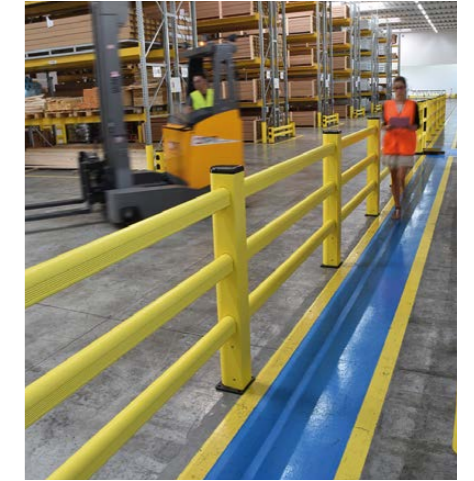

Protección estanterías y maquinaria

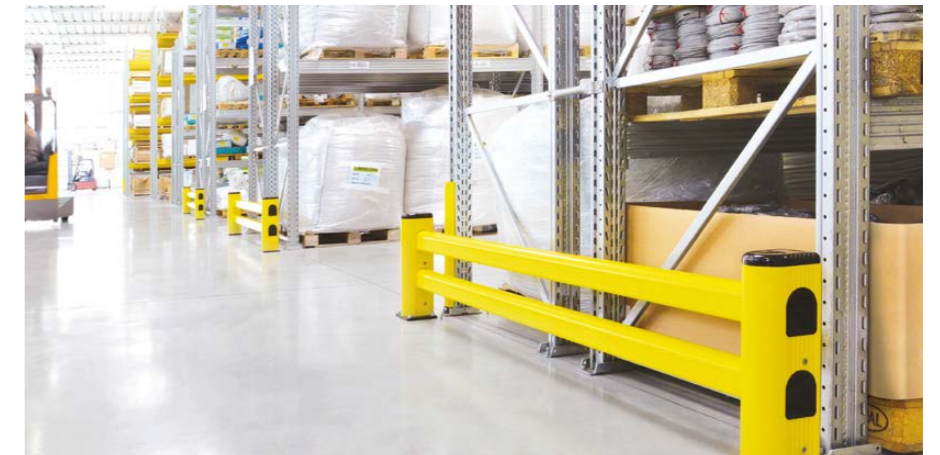

Otros



En Bastos distribuimos para las mejores marcas

AIRBUS



Volkswagen



IVECO



GRIFOLS



ULMA



Bastos

Bastos Handling, S.L.

Avda. Forn de la Calç, s/n
08540 Centelles
Barcelona

Email info@bastoscia.com
Phone +34 93 881 36 80
Fax +34 93 881 06 71

C/ Filà Benimerins, 21
03801 Alcoi
Alicante

Email info@bastoscia.com
Phone +34 965 52 37 33
Fax +34 965 33 71 78

Bastoshandling

Maquinaria y servicio
desde 1856

bastoscia.com